



Version
française - Canada



Collier anti-aboiement

Manuel du produit

Modèle: TC316G



Veillez lire attentivement ce
manuel avant d'utiliser le collier

SERVICE À LA CLIENTÈLE:



support@elecane.com



www.elecane.com

COMPOSANTS

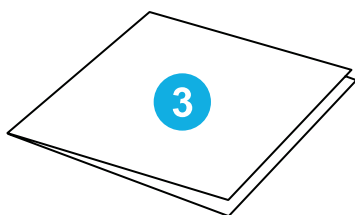
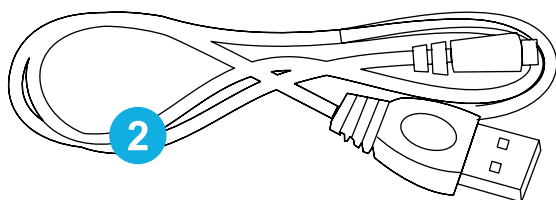
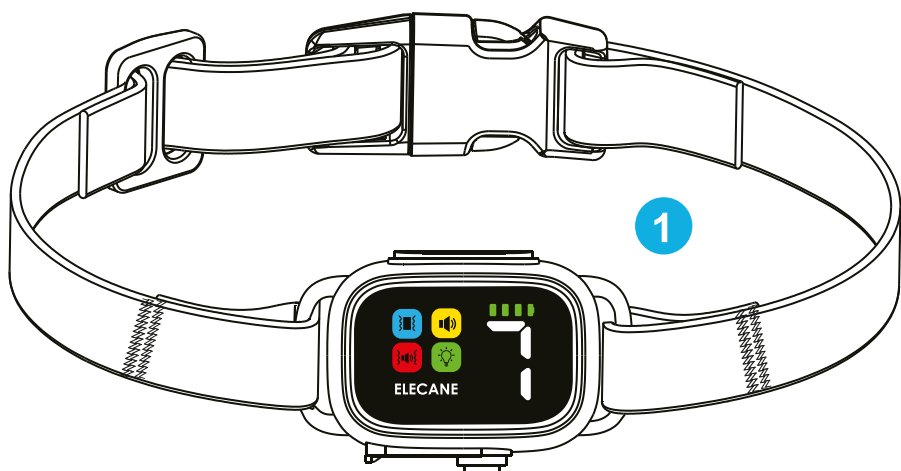

- 1 Collier anti-aboieement avec sangle
- 2 Câble de recharge Type-C
- 3 Manuel d'utilisation



APERÇU DU PRODUIT

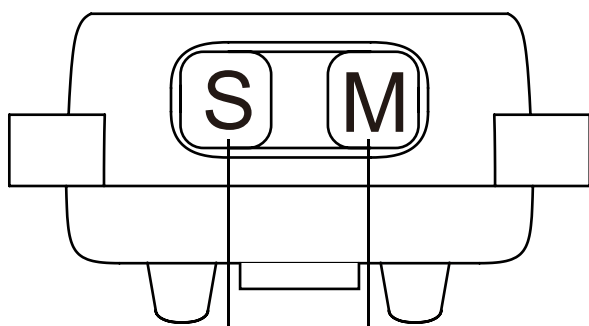

Bouton de sensibilité (S)

Bouton **Marche/Arrêt** (appui long)
Bouton Mode (appui court)

Testez le collier en soufflant dans l'orifice

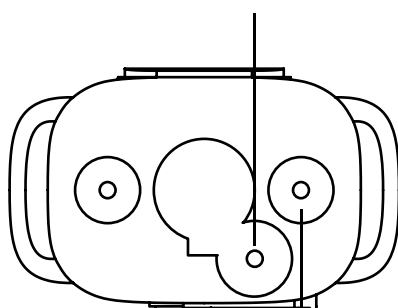

Sondes de vibration

Port de recharge Type-C

ÉCRAN D'AFFICHAGE:



Bip sonore



Vibration



Bip + vibration



Voyant de veille



Affichage du niveau de charge de la batterie



Affichage de la sensibilité



PRÉSENTATION DU PRODUIT

Notre collier anti-aboiement est conçu pour prévenir en douceur et efficacement les aboiements excessifs de votre chien. Grâce à une méthode humaine et sécuritaire, il utilise un signal sonore, une vibration ou une combinaison des deux pour corriger le comportement - sans aucun choc.

Ce modèle avancé est doté de deux capteurs intégrés: un microphone et un détecteur de mouvement. Cela signifie que le collier ne s'active que lorsqu'il détecte à la fois le son des aboiements et la vibration des cordes vocales de votre chien, réduisant ainsi les déclenchements involontaires et assurant une réponse plus précise.

CARACTÉRISTIQUES PRINCIPALES

- **Modes:** Bip, vibration ou bip + vibration pour un entraînement personnalisé.
- **Niveaux de vibration:** Doux (1) à fort (7) pour un confort ajusté.
- **Niveaux de sensibilité:** Faible (1) pour les aboiements forts à élevé (7) pour les chiens plus calmes.
- **Durabilité:** Rechargeable, résistant à l'eau, idéal pour toutes les conditions météorologiques.
- **Facilité d'utilisation:** Fonctionnement simple avec deux boutons pour des réglages sans stress.
- **Affichage:** Écran DEL clair pour surveiller facilement les paramètres et le niveau de batterie.



INSTRUCTIONS DE RECHARGE

L'appareil est équipé d'une batterie rechargeable intégrée de 260 mAh. Veuillez recharger le collier avant la première utilisation ou lorsque l'avertissement de batterie faible s'affiche.

1. Utilisez uniquement un chargeur conforme de 5V avec un courant compris entre 500 et 1000 mA pour recharger le collier.
2. Pendant la recharge, les barres de la batterie s'animent en boucle. Lorsque la recharge est terminée, l'écran affiche l'icône complète (). Une recharge complète prend environ 2 heures.

Indicateur de batterie faible: L'appareil s'éteint automatiquement lorsque l'icône de batterie clignote () pendant 30 secondes.

INSTRUCTIONS D'UTILISATION

1. **Mise en marche et arrêt.** Appuyez sur le bouton "M" pendant 2 secondes. L'écran s'allume et un signal sonore confirme que le collier est activé. Pour éteindre le collier, appuyez à nouveau sur le bouton "M" pendant 2 secondes.
2. **Réglage des modes.** Lorsque le collier est allumé, appuyez brièvement sur le bouton "M" pour choisir le mode de fonctionnement:



Mode bip sonore



Mode vibration



Mode bip + vibration



3. Réglage du niveau de sensibilité. Appuyez sur le bouton "S" pour régler la sensibilité de 0 à 7. Le niveau le plus élevé est 7. Choisissez un niveau de sensibilité approprié selon les aboiements de votre chien:

- Si les aboiements sont forts, diminuez le niveau de sensibilité.
- Si les aboiements sont faibles, augmentez le niveau de sensibilité.

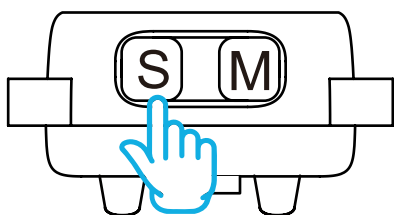

Sensibilité élevée pour les aboiements doux, faible pour les aboiements forts

REMARQUE:

L'appareil est équipé d'un microphone intégré et de capteurs de mouvement, et comprend une fonction de mode test. Réglez la sensibilité sur le niveau 0 pour activer le mode test. Pour savoir comment effectuer un test, consultez les instructions ci-dessous.

- Aux niveaux 1 à 6, le collier s'active uniquement lorsqu'il détecte à la fois le son des aboiements et la vibration des cordes vocales, afin d'éviter les déclenchements involontaires.
- Au niveau 7, le collier s'active dès qu'il détecte le son des aboiements, sans détection de mouvement.

Niveau de sensibilité	État de fonctionnement
0	L'appareil passe en mode test
1-6	L'appareil s'active lorsqu'il détecte à la fois le son et le mouvement du cou
7	L'appareil s'active lorsqu'il détecte uniquement le son des aboiements



Si aucune opération ni aboiement n'est détecté pendant 30 secondes, l'écran s'éteint et passe en mode veille. Le voyant de veille clignote toutes les 5 secondes. En appuyant sur le bouton "M" ou "S" ou si le chien aboie, le collier se réactive. Lorsqu'il se rallume, l'appareil revient automatiquement au mode et niveau de sensibilité précédents.

TEST DU COLLIER ANTI-ABOIEMENT

Utilisez le mode test pour vérifier le bon fonctionnement de l'appareil.

1. Appuyez sur le bouton "S" pour régler la sensibilité au niveau 0, puis soufflez ou parlez dans l'orifice du microphone situé à l'arrière du collier.



2. Lorsque le collier est déclenché, il émettra un bip pendant 1 seconde, puis vibrera pendant 1 seconde. L'icône du mode (🔊 → 📡) clignotera pendant le test, indiquant que les fonctions fonctionnent correctement.

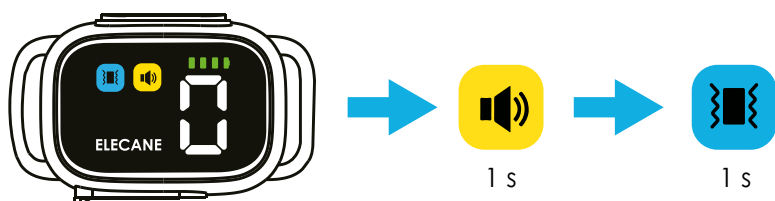

REMARQUE: Après avoir terminé le test ou en l'absence d'action pendant 10 secondes, l'appareil revient automatiquement au mode précédent et règle la sensibilité au niveau 7.



FONCTIONNEMENT DU COLLIER ANTI-ABOIEMENT

Le collier dispose de 7 niveaux de correction progressifs, qui se répètent en cycle dans chaque mode anti-aboiement, comme indiqué ci-dessous.

Séquence de fonctionnement en mode bip sonore:

1er: Bip de 0,8 s, l'icône () clignote pendant 0,8 s

2e: Bip de 1,6 s, l'icône () clignote pendant 1,6 s

3e: Bip de 2,4 s, l'icône () clignote pendant 2,4 s

4e: Bip de 3,2 s, l'icône () clignote pendant 3,2 s

5e: Bip de 4,0 s, l'icône () clignote pendant 4,0 s

6e: Bip de 4,0 s, l'icône () clignote pendant 4,0 s

7e: Bip de 4,0 s, l'icône () clignote pendant 4,0 s

8e: Mode veille de 75 s: si l'intervalle entre deux aboiements dépasse 30 secondes, le collier revient automatiquement à la première séquence de déclenchement.

Séquence de fonctionnement en mode vibration:

1er: Vibration de 0,8 s, l'icône () clignote pendant 0,8 s

2e: Vibration de 1,6 s, l'icône () clignote pendant 1,6 s

3e: Vibration de 2,4 s, l'icône () clignote pendant 2,4 s

4e: Vibration de 3,2 s, l'icône () clignote pendant 3,2 s

5e: Vibration de 4,0 s, l'icône () clignote pendant 4,0 s

6e: Vibration de 4,0 s, l'icône () clignote pendant 4,0 s

7e: Vibration de 4,0 s, l'icône () clignote pendant 4,0 s

8e: Mode veille de 75 s: si l'intervalle entre deux aboiements dépasse 30 secondes, le collier revient automatiquement à la première séquence de déclenchement



Séquence de fonctionnement en mode bip + vibration:

1er: Bip + vibration de 0,8 s, l'icône () clignote pendant 0,8 s

2e: Bip + vibration de 1,6 s, l'icône () clignote pendant 1,6 s

3e: Bip + vibration de 2,4 s, l'icône () clignote pendant 2,4 s

4e: Bip + vibration de 3,2 s, l'icône () clignote pendant 3,2 s

5e: Bip + vibration de 4,0 s, l'icône () clignote pendant 4,0 s

6e: Bip + vibration de 4,0 s, l'icône () clignote pendant 4,0 s

7e: Bip + vibration de 4,0 s, l'icône () clignote pendant 4,0 s

8e: Mode veille de 75 s: si l'intervalle entre deux aboiements dépasse 30 secondes, le collier revient automatiquement à la première séquence de déclenchement.

AJUSTER LE COLLIER SUR VOTRE CHIEN

VEUILLEZ VOUS ASSURER QUE LE COLLIER EST CORRECTEMENT AJUSTÉ

1. Centrez les sondes sous le cou de votre chien (voir Image A).



2. Le collier doit être bien ajusté autour du cou de votre chien, sans être trop serré.

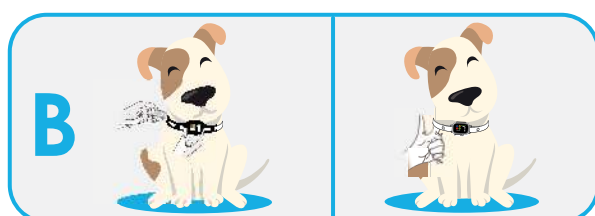

COMMENT AJUSTER LA SANGLE

1. Si la sangle est trop longue, vous pouvez couper la partie excédentaire.

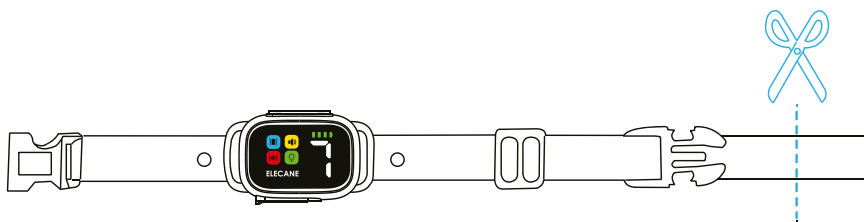

2. Tirez ou poussez la sangle ou faites glisser le réglage pour ajuster la longueur du collier.

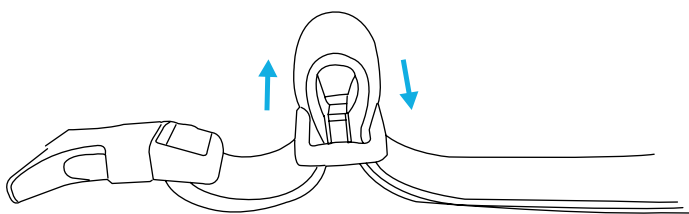

Conseils pour l'entraînement de votre chien avec le collier anti-aboiement



Ne laissez pas votre chien sans surveillance lors des premières séances d'entraînement avec le collier.



Entraînez votre chien à l'aide de commandes simples (par exemple: «NON!») lorsqu'il aboie. Le collier renforcera la commande et aidera à corriger le comportement.



Ne laissez pas le collier sur votre chien plus de 12 heures par jour afin d'assurer son confort et sa sécurité.



Précautions!

- Ne laissez pas votre chien mâcher le collier. Évitez qu'il ne gratte ou ne morde le boîtier du dispositif.
- Cet appareil est fabriqué à partir de composants électroniques et de plastique non digestibles. Si votre chien avale une partie du produit, contactez immédiatement votre vétérinaire.
- Le collier ne doit pas être utilisé comme collier de retenue. Si vous utilisez une laisse, fixez-la à un autre collier adapté à cet usage.
- Le niveau de sensibilité peut être ajusté selon les aboiements de votre chien. Si les aboiements sont forts, réduisez le niveau de sensibilité. S'ils sont faibles, augmentez-le. Choisissez le niveau de sensibilité le plus approprié pour votre chien.
- Surveillez régulièrement les réactions de votre chien lorsqu'il porte le collier. En cas de réaction négative, cessez immédiatement l'utilisation et consultez un professionnel.

FOIRE AUX QUESTIONS

Q: Le collier se déclenche trop facilement ou s'active même lorsque mon chien secoue la tête.

R1: Le niveau de sensibilité est trop élevé. Réduisez-le en appuyant sur le bouton "S".

R2: Le collier n'est pas assez serré. Ajustez-le afin qu'il soit bien en place.



FOIRE AUX QUESTIONS

Q: Mon chien aboie, mais le collier ne s'active pas?

R1: La batterie peut être faible - rechargez le collier.

R2: Il se peut que vous deviez augmenter le niveau de sensibilité en appuyant sur le bouton "S".

R3: Le collier peut être trop lâche autour du cou de votre chien. Ajustez-le de façon à ce qu'il soit suffisamment serré pour ne laisser passer qu'un doigt.

Q: Le collier anti-aboiement est-il étanche?

R1: Le collier est résistant à l'eau, idéal pour les promenades sous la pluie. Cependant, veillez à bien refermer le port de recharge et à le sécher après contact avec l'eau.

Q: Puis-je recharger ce produit avec n'importe quel type de chargeur?

R1: Non. Nous recommandons d'utiliser un adaptateur de charge de 5V / 500-1000 mA. L'utilisation d'un chargeur de 9V ou 12V pourrait endommager l'appareil.

BESOIN D'AIDE ?

Pour toute question concernant le collier anti-aboiement ou l'entraînement de votre chien, nous sommes là pour vous aider.

Écrivez-nous à: support@elecane.com

Notre équipe professionnelle est dédiée à votre réussite et au bien-être de votre compagnon.

